



194 מערכות ניקוז אורכיות

197 תעלות ניקוז וכבלים



## תעלות SLOT DRAIN עם שיפוע פנימי

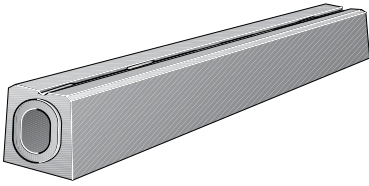

מערכת ניקוז מחורצת SLOT DRAIN עם שיפוע פנימי 1% מיועדת להכנסת ניקוז מי נגר עילי באופן רציף במקומות בהם אין אפשרות לשיפוע אורכי. אורך אלמנט סטנדרטי - 400 ס"מ עם שיפוע עילי דו-צדדי. חיבור בין האלמנטים שקע-תקע, קיימת אפשרות לאטם גומי מורכב על ה"זכר". ניתן לקבל אלמנט קצה טרומי לסגירה בתחילה/סוף הקו. סוג הבטון ב-40 לפחות, בעל מראה חלק וגוון אחיד. עומס התכן ס-400 בהגדרתו בת"י 489 במהדורתו המעודכנת (ספטמבר 2003) EN-124. הולכת מי נגר אל מערכת הראשית באמצעות תא תפיסה מיוחד.

### תתכים טיפוסיים

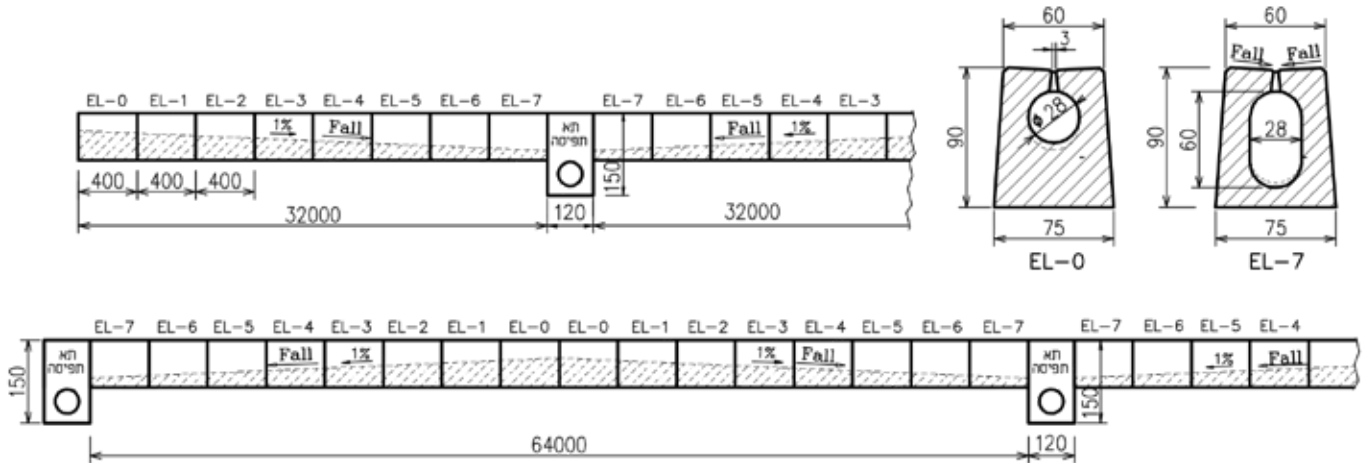

מחיר ליח'	מק"ט	משקל ליח' בק"ג	חתך פנימי, ס"מ	דגם המוצר
ע"פ הסכם	7365100	5000	28-32	EL-0
	7365110	4850	32-36	EL-1
	7365120	4750	36-40	EL-2
	7365130	4650	40-44	EL-3
	7365140	4500	44-48	EL-4
	7365150	4350	48-52	EL-5
	7365160	4250	52-56	EL-6
	7365170	4150	56-60	EL-7
	7301150	2400	120/80	תא תפיסה לחיבור תעלות משני הצדדים
	73163002	600	120/80	תקרה 110/150 לתא תפיסה עם פתח עגול או מלבני



## SLOT DRAIN מדגם מחורצות

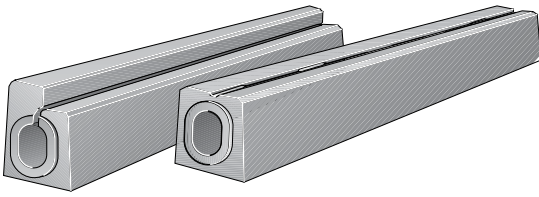

מערכת ניקוז מחורצות SLOT DRAIN ללא שיפוע פנימי מיועדת להבטחת ניקוז מי נגר עילי באופן רציף במקומות בהם קיימת אפשרות לשיפוע אורכי. אורך אלמנט סטנדרטי - 400 ס"מ עם שיפוע עילי דו-צדדי. חיבור בין האלמנטים שקע-תקע, קיימת אפשרות לאטם גומי מורכב על ה"זכר". ניתן לקבל אלמנט קצה טרומי לסגירה בתחילה/סוף הקו. סוג הבטון ב-40 לפחות, בעל מראה חלק וגוון אחיד. עומס התכן ס-400 בהגדרתו בת"י 489 במהדורתו המעודכנת (ספטמבר 2003) EN-124. הולכת מי נגר אל מערכת הראשית באמצעות תא תפיסה מיוחד.

### חתיכים טיפוסיים

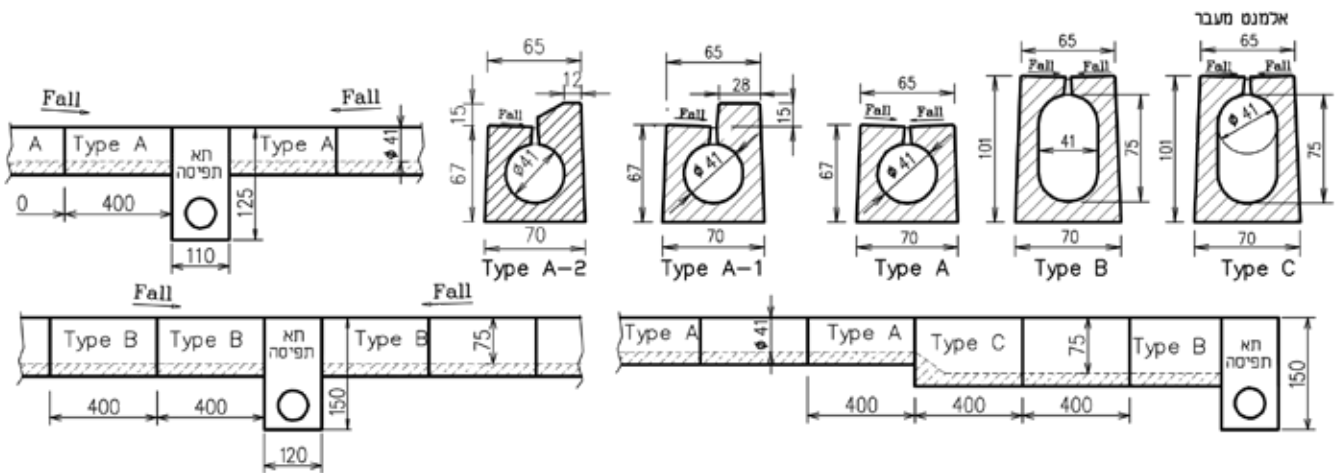

דגם המוצר	חתך פנימי, ס"מ	משקל ליח' בק"ג	מק"ט	מחיר ליח'
Type A	41	2880	7365210	ע"פ הסכם
Type A1	41	3240	73652101	
Type A2	41	3240	73652102	
Type B	41-75	4263	7365211	
Type C	41-75	4263	7365212	
אלמנט קצה A		35	7365206	
אלמנט קצה B		70	7365207	
תא תפיסה לחיבור תעלות Type A משני הצדדים	80/37	1100	7365930	
תא תפיסה לחיבור תעלות Type B+C משני הצדדים	120/80	2400	7301150	
תקרה 110/150 לתא תפיסה לתעלות Type B+C עם פתח עגול או מלבני	120/80	600	7316300	

## תעלות SLOT DRAIN עם שיפוע פנימי מדורג

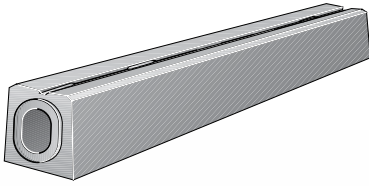

מערכת ניקוז מחורצת SLOT DRAIN עם שיפוע פנימי מדורג מיועדת להבטחת ניקוז מי נגר עילי באופן רציף במקומות בהם אין אפשרות לשיפוע אורכי. אורך אלמנט סטנדרטי - 400 ס"מ עם שיפוע עילי דו-צדדי. חיבור בין האלמנטים שקע-תקע. סוג הבטון ב-40 לפחות, בעל מראה חלק וגוון אחיד. עומס התכן D-400 בהגדרתו בת"י 489 במהדורתו המעודכנת (ספטמבר 2003) EN-124. ישנה אפשרות לקבל אלמנטים לעמוס נמל E-600.

### חתכים טיפוסיים

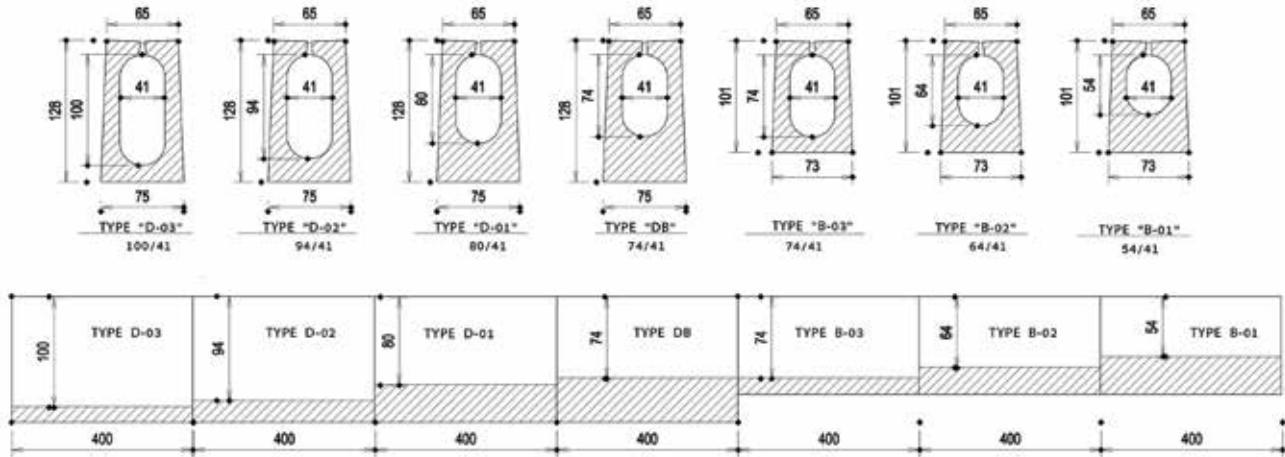

מחיר ליח'	מק"ט	משקל ליח' בק"ג לאורך מלא	חתך פנימי, ס"מ	דגם המוצר
ע"פ הסכם	7365354	4840	41-54	B-01
	7365364	4450	41-64	B-02
	7365374	4050	41-74	B-03
	7365378M	5790	41-74	DB
	7365378	5730	41-80	D-01
	7365394	5180	41-94	D-02
	7365300	4980	41-100	D-03

תעלות מסופקות באורך סטנדרטי של 4.0 מ'. ניתן לספק אלמנטים מקוצרים באורך 1.0 ו-2.0 מ'.



תעלת ניקוז "כביש יבש" בפתח תקווה, רח' ז'בוטינסקי.

## תעלות ניקוז, חשמל, תקשורת

מחיר 'ליח'	מק"ט	משקל 'ליח' בק"ג	אורך יח' ס"מ	עומס מקסימלי	שם ופרט המוצר
ע"פ הסכם	7450100 תעלה	980	150	D-400	
	7450120 7450110 תקרה	320	150	D-250	
ע"פ הסכם	7450100 תעלה	980	150	D-400	
	7450150 7450151 תקרה	320	150	D-400	
ע"פ הסכם	7450075	1300	200	D-400	<p>תעלה ניקוז/תקשורת/חשמל</p>
ע"פ הסכם	7450100 תעלה	980	150	D-400	
	7450150 תקרה	380	150		
ע"פ הסכם	7450067	2070	300	D-400	<p>תעלה ניקוז/תקשורת/חשמל</p>

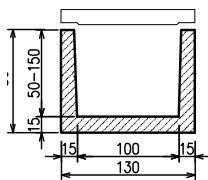
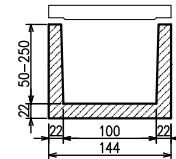
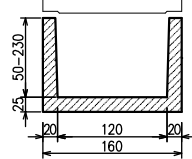
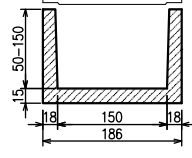
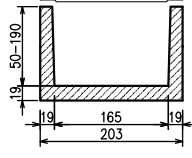
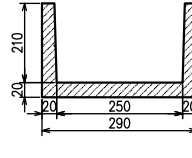
מחיר ליח'	אורך יח' בס"מ	גובה כנפיים (פנים) בס"מ		עומס מקסימלי	שם ופרט המוצר
		Max	Min		
ע"פ הסכם			100	D-400	 <p>תעלה ניקוז/תקשורת/חשמל</p>
ע"פ הסכם	250	250	50	D-400	 <p>תעלה ניקוז/תקשורת/חשמל</p>
ע"פ הסכם	250	230	50	D-400	 <p>תעלה ניקוז/תקשורת/חשמל</p>
ע"פ הסכם	200	150	50	D-400	 <p>תעלה ניקוז/תקשורת/חשמל</p>
ע"פ הסכם	300	190	50	D-400	 <p>תעלה ניקוז/תקשורת/חשמל</p>
ע"פ הסכם	200	210	50		 <p>תעלה ניקוז/תקשורת/חשמל</p>

## תעלות ניקוז "BIRCO"

מחיר ב - ש ליח'		מק"ט	עומס בדיקה	משקל בק"ג	שם המוצר ופרט
ע"פ הסכם	תעלה L=100	7440010	A-15	12.3	 <p>תעלה BIRCO-10 עם סבכה מפח מגולוון</p>
ע"פ הסכם	סבכה L=100	7917010			
ע"פ הסכם	תא תפיסה	7437010	A-15	17.8	 <p>תא תפיסה לתעלה BIRCO-10</p>
ע"פ הסכם	סבכה L=50	7917050			
ע"פ הסכם	תעלה L=100	7440300	D-400	230	 <p>תעלה BIRCO-20 עם סבכה מיצקת ברזל ניתן לקבל סבכה למוגבלי ראייה</p>
ע"פ הסכם	סבכה L=50 x 2	7917200			
ע"פ הסכם	תא תפיסה	7437000	D-400	200	 <p>תא תפיסה לתעלה BIRCO-20 ניתן לקבל סבכה למוגבלי ראייה</p>
ע"פ הסכם	סבכה L=50	7917200			

## תעלות ניקוז מבטון פולימרי

מחיר ב - ש ליח'	תיאור	שם המוצר ופרט
ע"פ הסכם	<p>מגוון תעלות מבטון פולימרי במידות שונות. ברוחב: 150, 200, 250, 300, 350, 400 מ"מ. מיועדים לעומסים עד D-400. אין להתקין את התעלה ללא קבלת פרט התקנה רלוונטי.</p>	